

LÜFTUNGSBOXEN CAB Ecowatt

schallgedämmt

Mit unseren Produkten bringen Sie die

Luft dorthin, wo Sie es geplant haben.



AUMAYR GmbH
Vertrauen schafft Fortschritt.





Beschreibung

Schallgedämmte Lüftungsboxen mit Volumenströmen von 485 bis 2.580 m³/h. Die Baureihe ist mit energieeffizienten EC-Außenläufermotoren ausgestattet. Der serienmäßige Reparaturschalter ist werkseitig montiert und verdrahtet.

Die Geräte können in jeder Achslage betrieben werden.

EASY VENT



Bauweise

Gehäuse

Stahlblech, verzinkt
Schalldämmauskleidung 50 mm, nicht brennbar (M0)
Ansaug- und Ausblasstutzen mit Gummilippen-dichtungen zum Anschluss an Normrohre NW 125 bis NW 400*
Deckel zu Revisionszwecken abnehmbar
Montagehalterungen angebaut

Laufblätter

Radial, rückwärts gekrümmt
Statisch und dynamisch ausgewuchtet nach ISO 1940
Stahlblech, verzinkt
Motoren
EC-Motoren
Spannungsversorgung 230 V, 50/60 Hz
Schutzart IP 44
Wärmeklasse B

Motorbemessung Dauerbetrieb S1
Geschlossene Kugellager – wartungsfrei
100% drehzahlregelbar
Integriertes Drehzahlpotentiometer
Signaleingang 0 – 10 V
Ausgang 10 V
Zulässige Fördermitteltemperatur: -20°C bis +40°C

Technische Daten

Modell	Artikel Nr.	Steuer- spannung	Drehzahl	Leistungs- aufnahme max.	Motor- strom	Volumen- strom (frei-bl.)	Schalldruckpegel in 1,5 m Abstand			Gewicht	Zubehör	
							druckseitig	saugseitig	Abstrahlung		Sollwertgeber	Steuer- und Regelgerät
		[V]	[min ⁻¹]	[W]	[A]	[m ³ /h]	[dB(A)]	[dB(A)]	[dB(A)]	[kg]		
Wechselstrom 1~ 230 V, 50 Hz, EC-Motor												
CAB-125 ECOWATT	5113862800	10	2.970	66	0,5	485	42	49	37	13,1	REB-ECOWATT	CONTROL- ECOWATT
		8	2.600	46	0,3	420	39	45	35		SWG	
		6	1.975	23	0,2	320	31	38	30			
		4	1.400	11	0,1	230	21	30	24			
CAB-150 ECOWATT	5113862900	10	3.270	103	0,7	600	47	50	38	15,2	REB-ECOWATT	CONTROL- ECOWATT
		8	2.980	78	0,6	540	45	47	36		SWG	
		6	2.300	38	0,3	410	39	41	33			
		4	1.610	16	0,1	280	30	33	26			
CAB-160 ECOWATT	5113863000	10	3.270	102	0,7	590	47	51	41	15,2	REB-ECOWATT	CONTROL- ECOWATT
		8	3.020	81	0,5	530	45	49	40		SWG	
		6	2.350	41	0,3	410	39	43	36			
		4	1.620	18	0,1	280	30	34	27			
CAB-200 ECOWATT	5113863100	10	2.900	189	1,2	1070	50	55	40	22,8	REB-ECOWATT	CONTROL- ECOWATT
		8	2.630	145	1,0	970	48	53	39		SWG	
		6	2.090	75	0,5	760	43	47	33			
		4	1.540	35	0,2	560	36	40	27			
CAB-250 ECOWATT	5113863200	10	2.650	219	1,4	1.220	52	58	42	24,5	REB-ECOWATT	CONTROL- ECOWATT
		8	2.390	162	1,1	1.100	47	50	29		SWG	
		6	1.905	85	0,6	880	42	45	27			
		4	1.410	40	0,3	660	37	38	21			
CAB-315 ECOWATT	5113863300	10	1.990	238	1,0	1.910	54	57	52	28,5	REB-ECOWATT	CONTROL- ECOWATT
		8	1.670	143	0,6	1.610	50	53	48		SWG	
		6	1.390	88	0,4	1.360	45	48	40			
		4	1.060	46	0,2	1.010	38	42	35			
CAB-355 ECOWATT	5113863400	10	1.940	335	1,4	2.580	54	58	49	32,5	REB-ECOWATT	CONTROL- ECOWATT
		8	1.685	224	1,0	2.260	52	55	46		SWG	
		6	1.380	130	0,6	1.840	50	50	39			
		4	1.070	69	0,3	1.440	40	43	33			
CAB-400 ECOWATT	5113864300	10	1.940	335	1,4	2.650	54	55	48	32,5	REB-ECOWATT	CONTROL- ECOWATT
		8	1.695	229	1,1	2.320	50	53	48		SWG	
		6	1.380	131	0,6	1.900	45	48	40			
		4	1.070	68	0,3	1.460	38	42	35			

Abmessungen [mm]

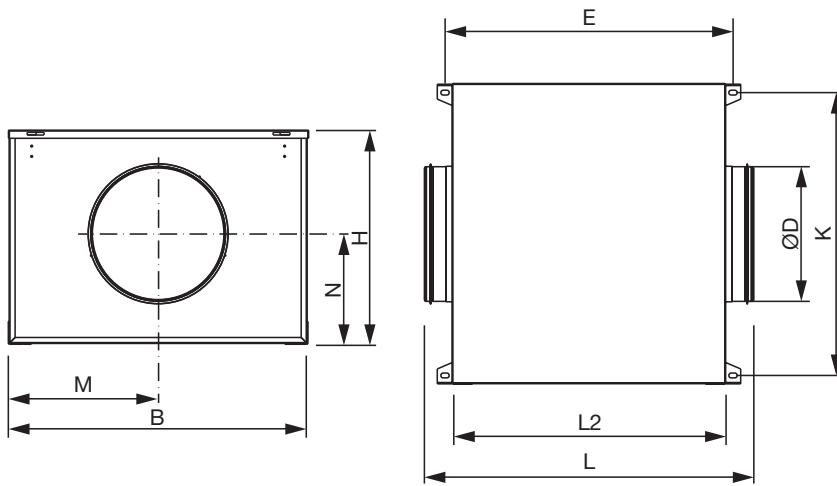

Modell	B	D*	H	M	N	L	L2	E	K
CAB-125 ECOWATT	420	125	316	210	163	433	386	412	389
CAB-150 ECOWATT	447	150	334	224	174	517	415	441	416
CAB-160 ECOWATT	447	160	334	224	174	517	415	441	416
CAB-200 ECOWATT	510	200	375	255	193	570	468	494	479
CAB-250 ECOWATT	553	250	395	277	204	608	505	535	522
CAB-315 ECOWATT	609	315	441	305	221	659	555	305	585
CAB-355 ECOWATT	699	355	510	350	251	682	578	350	668
CAB-400 ECOWATT	699	400	510	350	251	682	578	350	668

Anschlussschaltbild

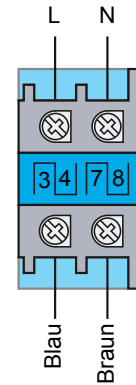

Netzspannung
1~230V 50HZ

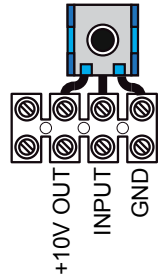

Temperatur- regler	Verbindungs- manschetten	Schutzgitter	Rückstauklap- pen	Schalldämpfer	Zubehör							Elektro-Heiz- register	Warmwasser- Heizregister
					Verschluss- klappen	Außenwand- gitter	Luftfilterbox mit G4 Filter	Luftfilterbox für Filterkas- setten*					
CONTROL- EC/T	VBM-125	SG-125	CAR-125	MTS-125	PER-125	LG-125	MFL-125	MFL-125 F	MBE-125	MBW-125			
CONTROL- EC/T	VBM-150	SG-150	CAR-150	MTS-150	PER-150	LG-150	MFL-150	MFL-150 F	MBE-150	MBW-160			
CONTROL- EC/T	VBM-160	SG-160	CAR-160	MTS-160	PER-160	PRG-160	MFL-160	MFL-160 F	MBE-160	MBW-160			
CONTROL- EC/T	VBM-200	SG-200	CAR-200	MTS-200	PER-200	PRG-200	MFL-200	MFL-200 F	MBE-200	MBW-200			
CONTROL- EC/T	VBM-250	SG-250	CAR-250	MTS-250	PER-250	PRG-250	MFL-250	MFL-250 F	MBE-250	MBW-250			
CONTROL- EC/T	VBM-315	SG-315	CAR-315	MTS-315	PER-315	PRG-315	MFL-315	MFL-315 F	MBE-315	MBW-315			
CONTROL- EC/T	VBM-355	SG-355	CAR-355	MAA-355	PER-355	PRG-355	MFL-355	MFL-355 F	MBE-355	MBW-355			
CONTROL- EC/T	VBM-400	SG-400	CAR-400	MTS-400	PER-400	PRG-400	MFL-400	MFL-400 F	MBE-400	MBW-400			

* Leergehäuse, Taschenfilter-Kassette MFR M5 / F7 erforderlich



SCHALLGEDÄMMTE LÜFTUNGSBOXEN CAB ECOWATT

Kennlinien

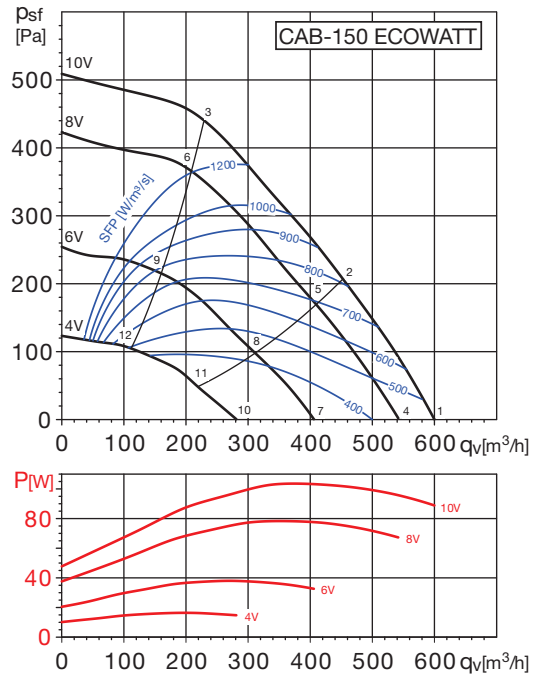
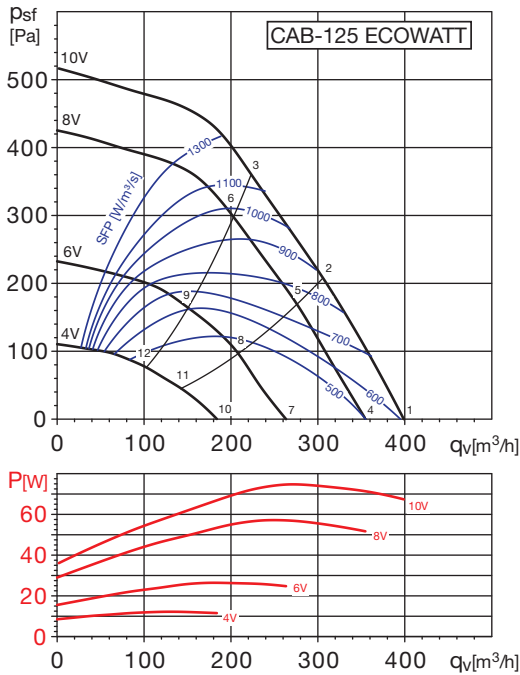

Betriebspunkt \ Hz		Ges	63	125	250	500	1000	2000	4000	8000
1	LWA Saugseitig	66	39	47	52	60	61	60	55	57
	LWA Druckseitig	62	40	49	50	51	56	57	55	48
	LWA Abstrahlung	53	40	47	46	43	41	44	42	40
2	LWA Saugseitig	65	37	44	52	60	61	57	54	55
	LWA Druckseitig	60	38	47	47	49	54	56	53	46
	LWA Abstrahlung	51	37	44	46	43	40	42	41	38
3	LWA Saugseitig	65	34	42	53	59	61	56	52	53
	LWA Druckseitig	59	35	44	47	48	53	55	52	45
	LWA Abstrahlung	51	35	42	47	42	41	41	40	36
4	LWA Saugseitig	64	39	44	50	57	59	57	53	54
	LWA Druckseitig	59	47	46	47	49	53	54	52	45
	LWA Abstrahlung	50	37	44	45	41	38	42	40	38
5	LWA Saugseitig	63	38	42	50	57	59	55	51	52
	LWA Druckseitig	58	47	45	45	47	51	53	50	42
	LWA Abstrahlung	49	35	42	45	42	38	39	38	35
6	LWA Saugseitig	62	37	41	51	56	59	54	50	49
	LWA Druckseitig	57	47	43	45	46	50	53	49	42
	LWA Abstrahlung	49	34	40	46	40	38	38	37	33
7	LWA Saugseitig	58	36	40	49	52	52	51	48	44
	LWA Druckseitig	53	35	41	46	42	46	47	44	34
	LWA Abstrahlung	48	38	39	45	37	37	39	36	32
8	LWA Saugseitig	57	36	38	50	51	51	49	46	41
	LWA Druckseitig	52	35	41	45	41	44	46	42	31
	LWA Abstrahlung	48	38	37	46	37	35	37	34	29
9	LWA Saugseitig	56	36	38	48	52	50	48	43	39
	LWA Druckseitig	52	34	41	44	40	44	48	41	32
	LWA Abstrahlung	47	38	37	44	38	35	36	32	27
10	LWA Saugseitig	48	24	31	36	42	43	43	37	26
	LWA Druckseitig	43	25	33	34	33	36	39	34	23
	LWA Abstrahlung	40	23	32	33	30	30	32	33	25
11	LWA Saugseitig	47	24	31	37	42	42	40	33	26
	LWA Druckseitig	42	24	32	34	32	33	37	31	23
	LWA Abstrahlung	39	23	32	33	30	28	29	29	25
12	LWA Saugseitig	46	23	30	35	42	41	38	30	25
	LWA Druckseitig	42	24	33	34	33	35	37	29	23
	LWA Abstrahlung	38	22	32	32	30	28	27	25	24

Betriebspunkt \ Hz		Ges	63	125	250	500	1000	2000	4000	8000
1	LWA Saugseitig	66	43	49	53	59	61	59	58	51
	LWA Druckseitig	62	44	52	52	53	57	57	54	44
	LWA Abstrahlung	54	42	45	48	46	43	45	42	34
2	LWA Saugseitig	64	40	49	52	58	58	56	55	49
	LWA Druckseitig	61	39	51	50	50	55	56	52	43
	LWA Abstrahlung	52	39	45	47	45	40	41	39	32
3	LWA Saugseitig	64	38	47	56	59	59	55	54	49
	LWA Druckseitig	62	38	49	53	50	55	58	53	45
	LWA Abstrahlung	53	37	43	51	46	41	41	37	32
4	LWA Saugseitig	64	41	47	52	57	59	57	56	48
	LWA Druckseitig	60	41	50	50	50	54	55	52	41
	LWA Abstrahlung	52	42	44	48	43	42	43	40	33
5	LWA Saugseitig	61	39	47	51	55	56	53	53	46
	LWA Druckseitig	59	36	50	49	48	53	54	50	40
	LWA Abstrahlung	50	40	43	46	41	39	40	37	31
6	LWA Saugseitig	62	36	45	54	56	56	53	51	46
	LWA Druckseitig	60	34	48	52	47	54	55	50	43
	LWA Abstrahlung	52	37	42	50	42	39	39	35	31
7	LWA Saugseitig	58	35	42	47	51	53	52	48	38
	LWA Druckseitig	54	33	44	45	43	47	48	45	31
	LWA Abstrahlung	48	35	39	44	38	37	40	35	28
8	LWA Saugseitig	55	32	41	47	49	50	48	44	36
	LWA Druckseitig	53	32	44	45	43	46	48	43	31
	LWA Abstrahlung	47	32	38	45	35	34	36	31	26
9	LWA Saugseitig	55	30	42	47	49	49	47	43	37
	LWA Druckseitig	55	31	46	47	42	49	49	42	33
	LWA Abstrahlung	46	31	38	44	36	34	35	30	27
10	LWA Saugseitig	50	27	35	40	43	45	43	34	26
	LWA Druckseitig	45	29	37	37	34	38	39	31	23
	LWA Abstrahlung	42	25	34	38	30	31	35	28	24
11	LWA Saugseitig	47	26	34	39	41	42	40	32	26
	LWA Druckseitig	44	29	35	36	33	37	39	29	23
	LWA Abstrahlung	40	25	33	36	28	28	31	25	24
12	LWA Saugseitig	47	26	39	39	41	42	37	31	25
	LWA Druckseitig	46	28	40	35	40	41	39	30	23
	LWA Abstrahlung	41	24	37	36	28	28	29	25	23

Umrechnung der Schallleistungspegel in Schalldruckpegel unter Freifeldbedingungen:

Entfernung zum Schall-Empfänger [m]	1	1,5	2	3	4	5	6	7	8	9	10	15	20	25	30
Pegelreduzierung im Freifeld: Q = 1 [dB]	11	14,5	17	20,5	23	25	26,5	28	29	30	31	34,5	37	39	40,5
Pegelreduzierung im Freifeld: Q = 2 [dB]	8	11,5	14	17,5	20	22	23,5	25	26	27	28	31,5	34	36	37,5

Kennlinien

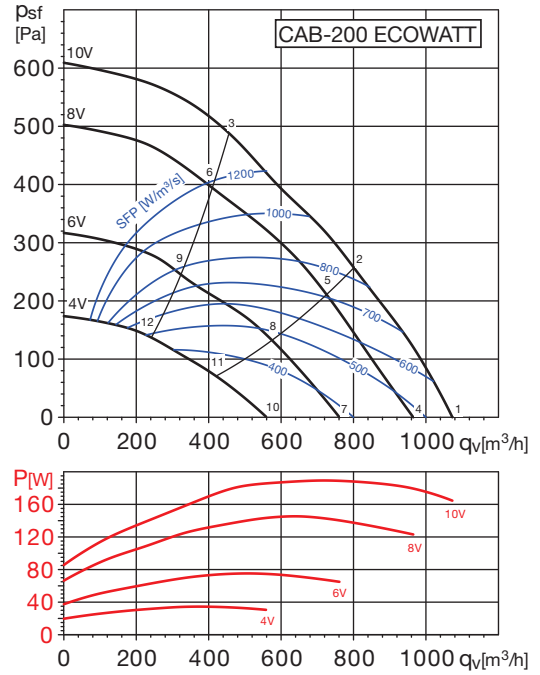
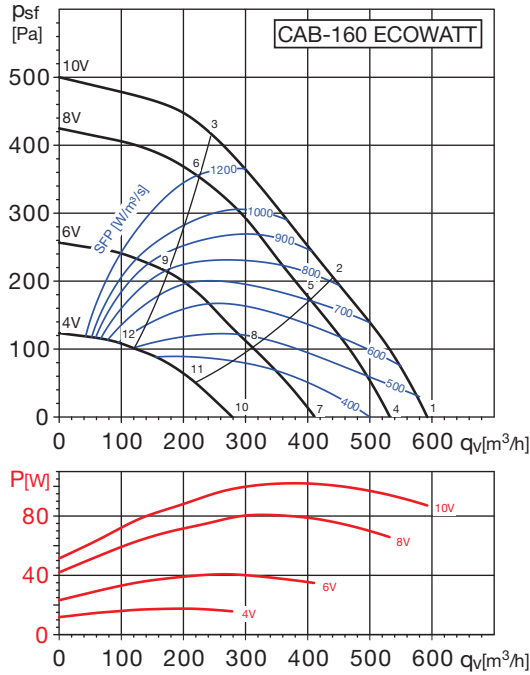

Betriebspunkt \ Hz		Ges	63	125	250	500	1000	2000	4000	8000
1	LWA Saugseitig	67	41	48	54	62	63	61	57	50
	LWA Druckseitig	62	44	51	51	52	55	58	55	45
	LWA Abstrahlung	57	44	46	48	46	50	52	51	42
2	LWA Saugseitig	65	38	46	54	60	60	57	54	48
	LWA Druckseitig	60	38	49	48	50	54	56	53	43
	LWA Abstrahlung	55	41	44	47	44	46	48	48	40
3	LWA Saugseitig	65	34	45	54	60	59	56	52	48
	LWA Druckseitig	60	36	47	50	49	53	55	52	45
	LWA Abstrahlung	54	37	43	48	44	46	47	46	40
4	LWA Saugseitig	65	39	46	53	59	61	59	55	47
	LWA Druckseitig	60	41	49	50	49	53	56	53	42
	LWA Abstrahlung	56	40	45	47	44	49	51	49	40
5	LWA Saugseitig	63	36	44	53	57	57	55	52	45
	LWA Druckseitig	59	36	48	48	47	52	54	51	41
	LWA Abstrahlung	53	38	43	46	42	45	47	46	38
6	LWA Saugseitig	63	34	44	53	58	57	54	50	45
	LWA Druckseitig	58	34	46	49	47	51	53	50	43
	LWA Abstrahlung	53	35	43	46	43	45	46	44	38
7	LWA Saugseitig	60	32	41	49	53	55	53	48	38
	LWA Druckseitig	54	32	43	45	42	47	50	46	32
	LWA Abstrahlung	51	35	41	43	40	43	46	43	33
8	LWA Saugseitig	56	29	38	47	51	51	49	43	36
	LWA Druckseitig	53	29	42	44	41	46	49	44	32
	LWA Abstrahlung	47	32	38	41	38	39	41	38	31
9	LWA Saugseitig	57	27	37	48	52	51	49	43	37
	LWA Druckseitig	52	28	44	45	41	45	47	42	34
	LWA Abstrahlung	48	30	37	42	39	40	41	38	32
10	LWA Saugseitig	51	25	36	39	45	47	46	33	25
	LWA Druckseitig	45	25	36	38	34	38	40	31	23
	LWA Abstrahlung	44	17	29	31	38	39	38	26	18
11	LWA Saugseitig	48	25	35	38	43	44	42	31	25
	LWA Druckseitig	44	32	35	34	33	38	39	30	23
	LWA Abstrahlung	41	18	27	30	35	36	34	23	17
12	LWA Saugseitig	48	21	35	37	43	43	39	31	25
	LWA Druckseitig	44	22	37	34	33	38	38	31	24
	LWA Abstrahlung	40	14	27	30	35	35	32	23	17

Betriebspunkt \ Hz		Ges	63	125	250	500	1000	2000	4000	8000
1	LWA Saugseitig	72	50	53	63	65	68	61	63	60
	LWA Druckseitig	66	49	57	57	56	60	61	56	50
	LWA Abstrahlung	58	52	44	49	46	50	47	44	50
2	LWA Saugseitig	69	44	49	61	61	63	58	62	58
	LWA Druckseitig	64	43	53	54	53	58	59	55	50
	LWA Abstrahlung	54	46	40	47	42	45	43	43	48
3	LWA Saugseitig	71	38	48	66	65	65	59	62	58
	LWA Druckseitig	64	38	50	57	52	56	60	55	50
	LWA Abstrahlung	56	40	40	53	46	47	45	42	48
4	LWA Saugseitig	69	47	50	61	62	65	59	61	57
	LWA Druckseitig	64	46	54	55	53	58	59	54	46
	LWA Abstrahlung	56	50	42	47	44	48	45	42	51
5	LWA Saugseitig	67	42	46	60	59	61	56	59	55
	LWA Druckseitig	62	41	50	52	51	55	57	53	47
	LWA Abstrahlung	53	45	38	46	40	44	42	40	49
6	LWA Saugseitig	69	35	48	64	62	63	57	59	55
	LWA Druckseitig	62	36	48	55	50	54	58	52	49
	LWA Abstrahlung	55	38	39	50	44	46	43	40	49
7	LWA Saugseitig	64	42	44	56	57	59	53	55	46
	LWA Druckseitig	58	39	48	51	48	52	53	48	36
	LWA Abstrahlung	50	43	36	44	39	43	39	36	41
8	LWA Saugseitig	61	36	42	53	54	56	51	53	47
	LWA Druckseitig	57	35	44	48	46	50	52	49	38
	LWA Abstrahlung	47	38	34	42	36	40	36	35	41
9	LWA Saugseitig	62	31	49	56	56	57	51	52	47
	LWA Druckseitig	57	32	46	49	46	49	52	50	42
	LWA Abstrahlung	49	32	41	45	38	40	37	34	41
10	LWA Saugseitig	56	33	39	46	50	51	47	45	35
	LWA Druckseitig	51	31	40	40	43	46	46	38	27
	LWA Abstrahlung	43	35	34	38	34	36	34	30	24
11	LWA Saugseitig	54	29	38	45	49	49	45	44	36
	LWA Druckseitig	50	29	38	38	41	45	46	37	26
	LWA Abstrahlung	41	30	32	36	32	33	32	29	25
12	LWA Saugseitig	55	26	43	48	49	49	43	44	35
	LWA Druckseitig	51	30	45	42	41	43	46	42	30
	LWA Abstrahlung	43	28	38	39	33	34	31	28	25

Umrechnung der Schallleistungspegel in Schalldruckpegel unter Freifeldbedingungen:

Entfernung zum Schall-Empfänger [m]	1	1,5	2	3	4	5	6	7	8	9	10	15	20	25	30
Pegelreduzierung im Freifeld: Q = 1 [dB]	11	14,5	17	20,5	23	25	26,5	28	29	30	31	34,5	37	39	40,5
Pegelreduzierung im Freifeld: Q = 2 [dB]	8	11,5	14	17,5	20	22	23,5	25	26	27	28	31,5	34	36	37,5



SCHALLGEDÄMMTE LÜFTUNGSBOXEN CAB ECOWATT

Kennlinien

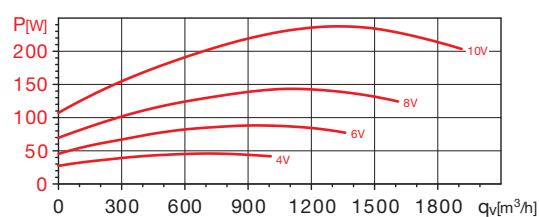
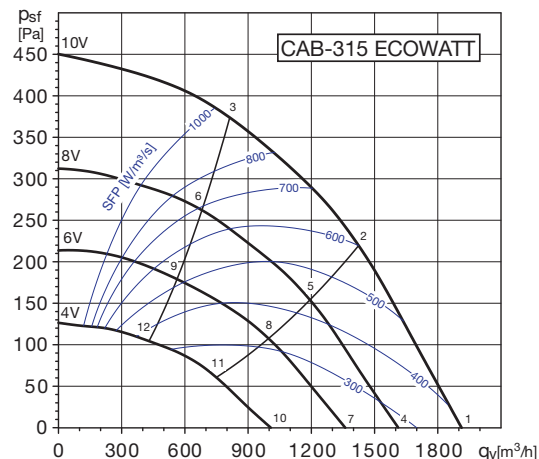
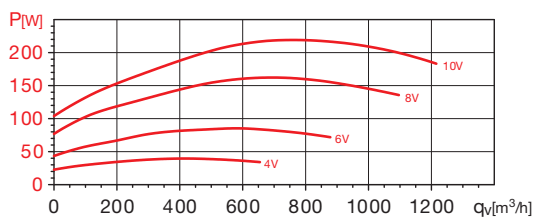
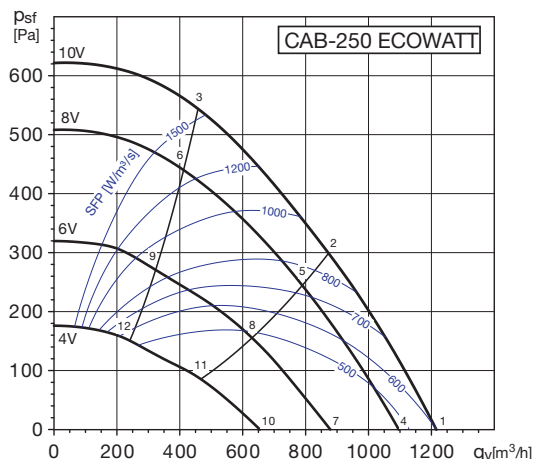

Betriebspunkt \ Hz	Ges	63	125	250	500	1000	2000	4000	8000
1	LWA Saugseitig	75	42	54	66	71	67	63	58
	LWA Druckseitig	68	48	54	60	57	61	64	51
	LWA Abstrahlung	58	40	44	55	50	45	37	32
2	LWA Saugseitig	72	40	52	65	65	64	63	58
	LWA Druckseitig	66	41	51	60	53	58	62	51
	LWA Abstrahlung	56	38	41	55	47	46	42	36
3	LWA Saugseitig	74	38	54	68	67	68	66	60
	LWA Druckseitig	68	40	51	60	55	59	65	54
	LWA Abstrahlung	59	36	44	58	49	47	45	38
4	LWA Saugseitig	72	39	52	64	65	68	64	56
	LWA Druckseitig	66	45	52	58	54	58	62	48
	LWA Abstrahlung	56	37	44	53	48	49	44	36
5	LWA Saugseitig	69	38	50	62	63	64	62	55
	LWA Druckseitig	64	40	49	57	50	55	60	48
	LWA Abstrahlung	54	35	42	52	46	44	42	36
6	LWA Saugseitig	71	36	54	65	64	65	64	57
	LWA Druckseitig	66	38	50	58	52	56	63	51
	LWA Abstrahlung	56	33	45	54	47	45	44	37
7	LWA Saugseitig	67	36	49	59	59	63	59	49
	LWA Druckseitig	61	39	48	56	48	52	56	41
	LWA Abstrahlung	52	33	42	49	43	44	39	27
8	LWA Saugseitig	64	33	47	58	57	58	56	48
	LWA Druckseitig	59	34	45	54	46	51	55	41
	LWA Abstrahlung	50	30	40	48	41	39	37	26
9	LWA Saugseitig	65	32	52	58	58	59	58	49
	LWA Druckseitig	60	33	48	52	46	51	57	43
	LWA Abstrahlung	51	29	45	49	42	40	39	27
10	LWA Saugseitig	59	29	45	49	52	55	52	38
	LWA Druckseitig	52	32	44	41	40	44	49	32
	LWA Abstrahlung	44	28	40	38	35	36	33	25
11	LWA Saugseitig	57	28	47	48	50	51	49	38
	LWA Druckseitig	52	30	44	41	41	45	48	39
	LWA Abstrahlung	44	27	41	37	33	32	31	25
12	LWA Saugseitig	58	27	47	49	51	52	50	38
	LWA Druckseitig	53	31	46	42	43	47	49	33
	LWA Abstrahlung	45	26	42	38	34	32	29	26

Schalleistungspegel [dB(A)]

Betriebspunkt \ Hz	Ges	63	125	250	500	1000	2000	4000	8000
1	LWA Saugseitig	72	41	54	67	67	66	63	57
	LWA Druckseitig	69	47	57	66	59	64	60	46
	LWA Abstrahlung	66	42	48	65	54	57	54	49
2	LWA Saugseitig	71	41	54	67	66	64	59	56
	LWA Druckseitig	68	43	55	65	56	62	58	44
	LWA Abstrahlung	66	42	48	65	53	55	50	46
3	LWA Saugseitig	71	41	58	67	66	64	58	51
	LWA Druckseitig	68	41	53	63	56	62	60	48
	LWA Abstrahlung	66	42	52	65	53	54	49	45
4	LWA Saugseitig	68	39	53	62	63	63	58	54
	LWA Druckseitig	65	43	55	62	55	59	56	42
	LWA Abstrahlung	61	40	46	59	49	53	53	41
5	LWA Saugseitig	67	40	54	64	61	59	53	49
	LWA Druckseitig	64	41	53	61	52	58	53	38
	LWA Abstrahlung	62	40	47	61	47	50	48	36
6	LWA Saugseitig	67	38	58	62	61	59	54	45
	LWA Druckseitig	63	39	51	58	52	58	56	40
	LWA Abstrahlung	60	38	51	59	47	50	49	31
7	LWA Saugseitig	64	39	54	57	59	59	53	49
	LWA Druckseitig	61	41	56	52	50	57	51	43
	LWA Abstrahlung	56	39	50	50	45	51	44	36
8	LWA Saugseitig	62	37	55	54	57	55	48	45
	LWA Druckseitig	59	38	54	49	47	55	48	36
	LWA Abstrahlung	54	37	51	47	43	48	39	26
9	LWA Saugseitig	62	35	57	54	57	55	49	44
	LWA Druckseitig	59	35	52	48	47	56	50	42
	LWA Abstrahlung	55	35	52	47	43	48	40	33
10	LWA Saugseitig	58	35	48	50	55	52	43	31
	LWA Druckseitig	54	37	49	46	46	49	43	30
	LWA Abstrahlung	52	37	45	44	43	48	37	24
11	LWA Saugseitig	56	32	46	48	54	48	41	37
	LWA Druckseitig	52	34	46	42	47	47	41	34
	LWA Abstrahlung	49	33	42	41	42	45	34	22
12	LWA Saugseitig	58	33	48	49	55	49	41	36
	LWA Druckseitig	52	33	45	42	46	47	42	31
	LWA Abstrahlung	50	34	44	42	43	46	35	23

Schalleistungspegel [dB(A)]

Umrechnung der Schalleistungspegel in Schalldruckpegel unter Freifeldbedingungen:

Entfernung zum Schall-Empfänger [m]	1	1,5	2	3	4	5	6	7	8	9	10	15	20	25	30
Pegelreduzierung im Freifeld: Q = 1 [dB]	11	14,5	17	20,5	23	25	26,5	28	29	30	31	34,5	37	39	40,5
Pegelreduzierung im Freifeld: Q = 2 [dB]	8	11,5	14	17,5	20	22	23,5	25	26	27	28	31,5	34	36	37,5

Kennlinien

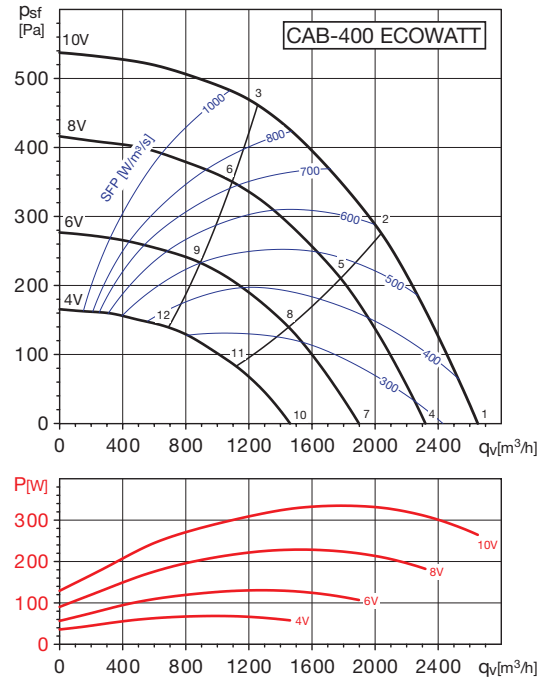
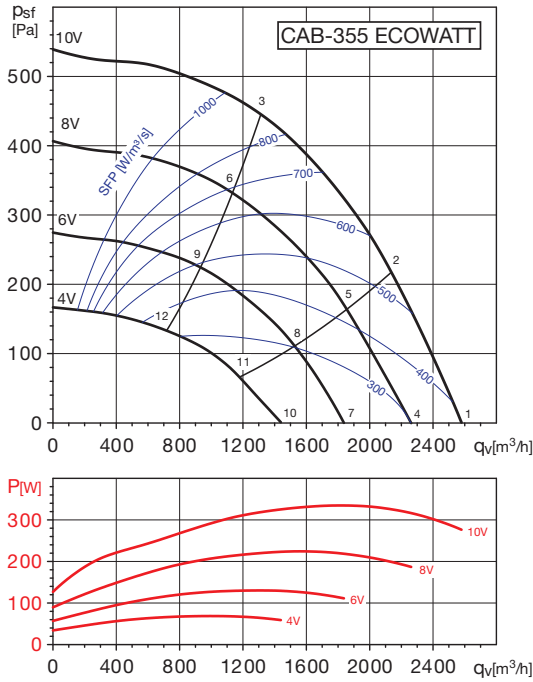

Betriebspunkt \ Hz		Ges	63	125	250	500	1000	2000	4000	8000
1	LWA Saugseitig	74	46	58	67	67	67	66	64	63
	LWA Druckseitig	70	52	59	63	62	66	62	55	49
	LWA Abstrahlung	64	41	49	62	53	55	53	48	49
2	LWA Saugseitig	72	42	55	67	66	66	63	60	59
	LWA Druckseitig	68	45	55	63	59	63	60	52	46
	LWA Abstrahlung	63	37	46	61	52	54	51	45	45
3	LWA Saugseitig	70	39	58	65	64	63	60	58	55
	LWA Druckseitig	66	41	55	61	56	61	58	51	46
	LWA Abstrahlung	61	34	48	60	50	51	47	42	41
4	LWA Saugseitig	71	41	58	64	64	65	63	58	61
	LWA Druckseitig	67	48	56	62	58	63	59	51	46
	LWA Abstrahlung	61	36	49	59	49	53	51	42	48
5	LWA Saugseitig	69	37	55	64	62	63	58	55	56
	LWA Druckseitig	66	41	53	63	54	61	56	48	42
	LWA Abstrahlung	60	32	46	59	47	51	46	38	42
6	LWA Saugseitig	67	37	61	61	60	58	52	52	48
	LWA Druckseitig	64	38	53	61	51	59	54	47	41
	LWA Abstrahlung	58	32	52	56	45	46	40	36	35
7	LWA Saugseitig	68	37	58	57	60	65	58	54	57
	LWA Druckseitig	65	42	58	52	52	63	53	46	42
	LWA Abstrahlung	56	34	50	47	44	50	45	38	44
8	LWA Saugseitig	64	33	58	55	58	60	51	50	50
	LWA Druckseitig	64	37	56	49	49	63	51	42	37
	LWA Abstrahlung	53	30	51	45	42	45	38	34	37
9	LWA Saugseitig	62	34	56	53	56	57	48	47	42
	LWA Druckseitig	63	35	54	47	46	63	49	41	34
	LWA Abstrahlung	53	29	50	44	40	49	35	31	29
10	LWA Saugseitig	61	32	51	52	55	56	49	52	38
	LWA Druckseitig	57	36	52	46	47	52	47	43	30
	LWA Abstrahlung	51	30	43	42	46	45	37	39	30
11	LWA Saugseitig	57	29	49	50	52	50	43	46	33
	LWA Druckseitig	54	33	49	43	45	51	44	38	26
	LWA Abstrahlung	47	27	41	40	43	39	31	33	25
12	LWA Saugseitig	54	28	47	47	50	47	40	39	33
	LWA Druckseitig	52	31	45	41	42	50	41	33	26
	LWA Abstrahlung	45	26	39	37	41	36	28	26	25

Schallleistungspegel [dB(A)]

Betriebspunkt \ Hz		Ges	63	125	250	500	1000	2000	4000	8000
1	LWA Saugseitig	72	46	58	65	67	65	66	61	57
	LWA Druckseitig	71	46	59	64	63	67	63	56	49
	LWA Abstrahlung	65	44	50	62	56	58	58	51	47
2	LWA Saugseitig	69	40	54	63	64	62	60	53	51
	LWA Druckseitig	68	41	54	63	59	64	60	52	46
	LWA Abstrahlung	62	38	46	60	53	55	52	44	41
3	LWA Saugseitig	68	41	58	64	63	58	54	51	47
	LWA Druckseitig	67	41	57	61	58	62	58	53	47
	LWA Abstrahlung	62	39	50	61	52	51	46	41	38
4	LWA Saugseitig	68	39	53	62	63	63	58	53	54
	LWA Druckseitig	65	43	55	62	55	59	56	48	42
	LWA Abstrahlung	61	40	46	59	49	53	53	43	41
5	LWA Saugseitig	67	40	54	64	61	59	53	49	49
	LWA Druckseitig	64	41	53	61	52	58	53	45	38
	LWA Abstrahlung	62	40	47	61	47	50	48	39	36
6	LWA Saugseitig	67	38	58	62	61	59	54	49	45
	LWA Druckseitig	63	39	51	58	52	58	56	51	40
	LWA Abstrahlung	60	38	51	59	47	50	49	39	31
7	LWA Saugseitig	64	39	54	57	59	59	53	49	50
	LWA Druckseitig	61	41	56	52	50	57	51	43	40
	LWA Abstrahlung	56	39	50	50	45	51	44	38	36
8	LWA Saugseitig	62	37	55	54	57	55	48	45	40
	LWA Druckseitig	59	38	54	49	47	55	48	40	36
	LWA Abstrahlung	54	37	51	47	43	48	39	34	26
9	LWA Saugseitig	62	35	57	54	57	55	49	44	39
	LWA Druckseitig	59	35	52	48	47	56	50	42	35
	LWA Abstrahlung	55	35	52	47	43	48	40	33	25
10	LWA Saugseitig	58	35	48	50	55	52	43	46	31
	LWA Druckseitig	54	37	49	46	46	49	43	40	30
	LWA Abstrahlung	52	37	45	44	43	48	37	36	24
11	LWA Saugseitig	56	32	46	48	54	48	41	37	29
	LWA Druckseitig	52	34	46	42	47	47	41	34	30
	LWA Abstrahlung	49	33	42	41	42	45	34	27	22
12	LWA Saugseitig	58	33	48	49	55	49	41	36	30
	LWA Druckseitig	52	33	45	42	46	47	42	31	29
	LWA Abstrahlung	50	34	44	42	43	46	35	26	23

Schallleistungspegel [dB(A)]

Umrechnung der Schallleistungspegel in Schalldruckpegel unter Freifeldbedingungen:

Entfernung zum Schall-Empfänger	[m]	1	1,5	2	3	4	5	6	7	8	9	10	15	20	25	30
Pegelreduzierung im Freifeld: Q = 1	[dB]	11	14,5	17	20,5	23	25	26,5	28	29	30	31	34,5	37	39	40,5
Pegelreduzierung im Freifeld: Q = 2	[dB]	8	11,5	14	17,5	20	22	23,5	25	26	27	28	31,5	34	36	37,5



SCHALLGEDÄMMTE LÜFTUNGSBOXEN CAB ECOWATT

Abmessungen [mm]

Die Geräte können in jeder Achslage betrieben werden.

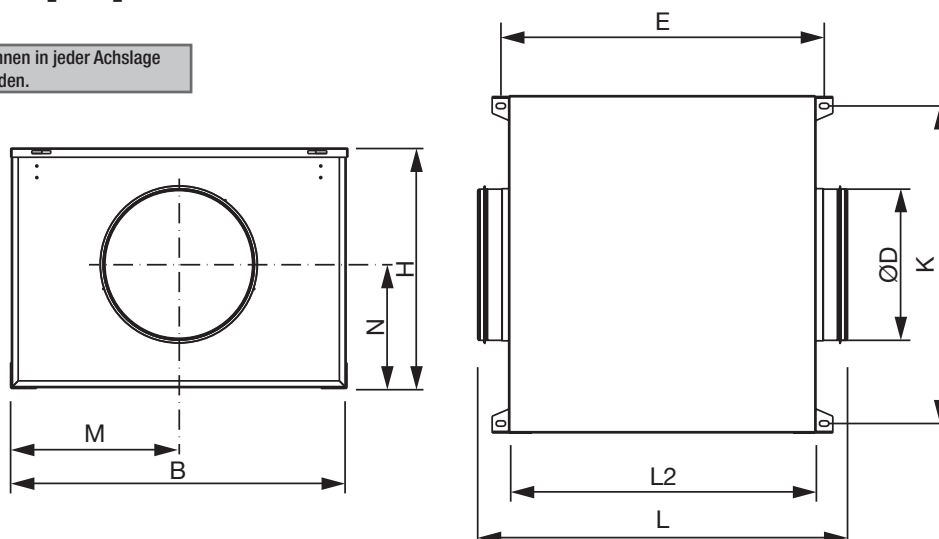

Modell	B	D*	H	M	N	L	L2	E	K
CAB-125 ECOWATT	420	125	316	210	163	433	386	412	389
CAB-150 ECOWATT	447	150	334	224	174	517	415	441	416
CAB-160 ECOWATT	447	160	334	224	174	517	415	441	416
CAB-200 ECOWATT	510	200	375	255	193	570	468	494	479
CAB-250 ECOWATT	553	250	395	277	204	608	505	535	522
CAB-315 ECOWATT	609	315	441	305	221	659	555	305	585
CAB-355 ECOWATT	699	355	510	350	251	682	578	350	668
CAB-400 ECOWATT	699	400	510	350	251	682	578	350	668

Anschlusschaltbild

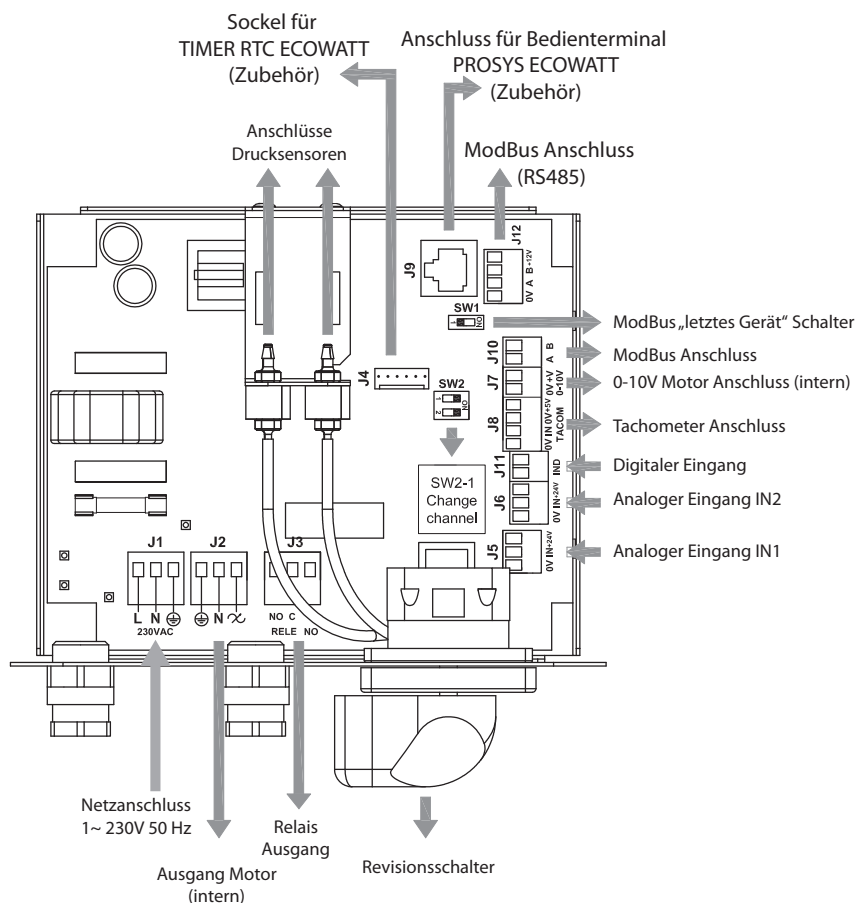



**„Gerne beraten wir Sie
auch bezüglich Service und Wartungsintervalle um die
Langlebigkeit unserer Produkte zu gewährleisten.“**



Wir sind nur einen Anruf von Ihnen entfernt ...

Wir sind Ihr Partner wenn es um frische Luft geht. Profitieren Sie von jahrzehntelanger Erfahrung. Unser Team freut sich auf Ihren Anruf.



Holen Sie sich noch heute ein unverbindliches Angebot ein!

+43 (0)732 / 64 40 200



Leitbetrieb
Österreich



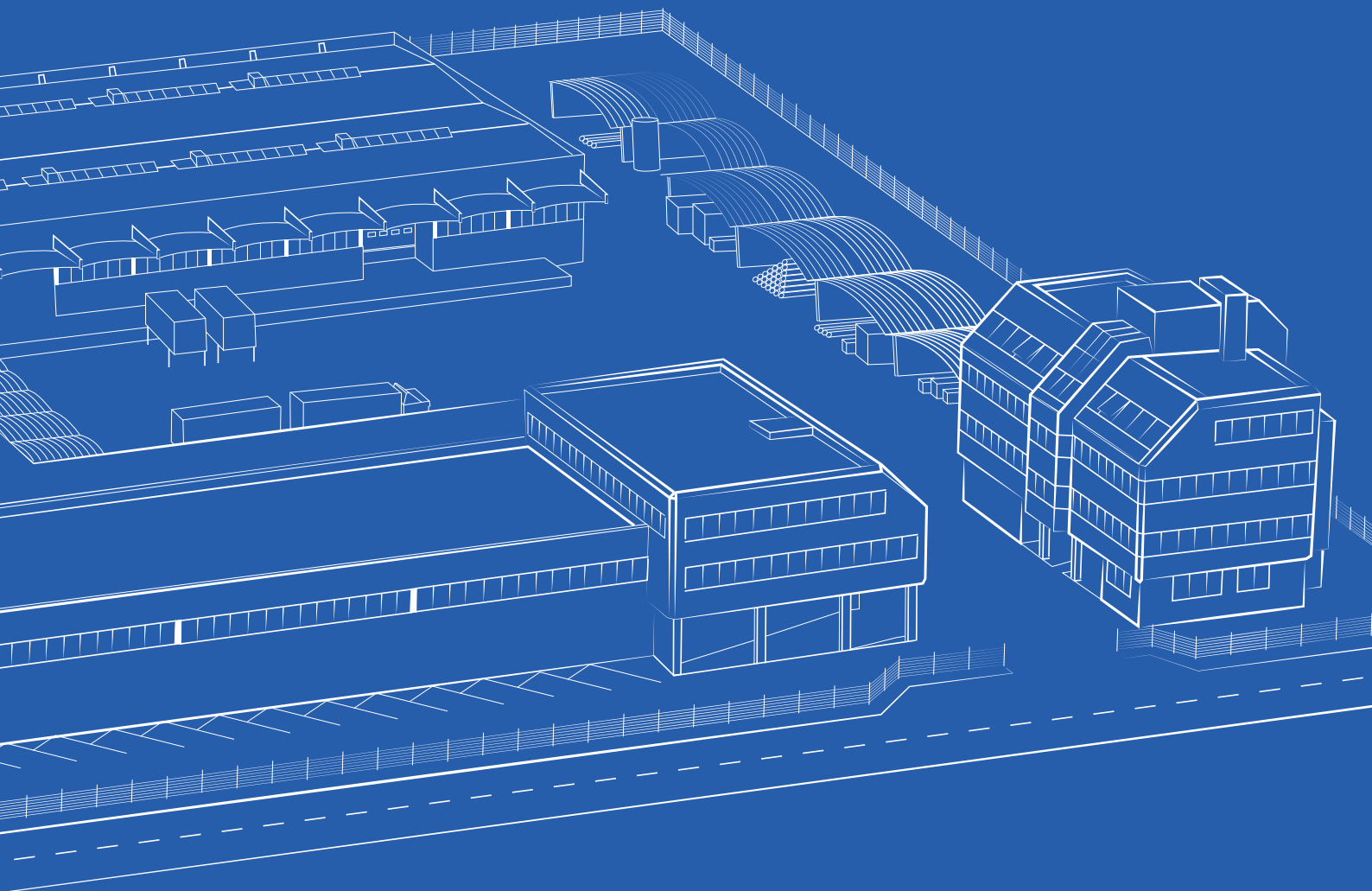

📍 Linzer Straße 46 | 4221 Steyregg | AUSTRIA

☎ +43 (0)732 / 64 40 0

✉ office@aumayr.com

📞 +43 (0)732 / 64 40 39

🌐 www.aumayr.com

AUMAYR GmbH
Lüftungstechnik ♦ Metalltechnik